

Notice d'installation et d'utilisation - Français
Robot électrique sur batterie
Instructions originales

FR

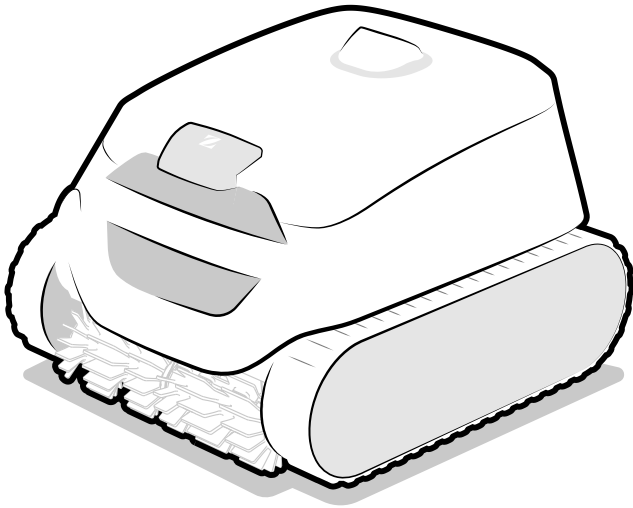

More documents on:
www.zodiac.com



CE EAC UK CA 
selon marquage du produit

H0753400.B - 2022/09 - EB11--

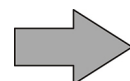

⚠ AVERTISSEMENTS

- Avant toute action sur l'appareil, il est impératif de prendre connaissance de cette notice d'installation et d'utilisation, ainsi que du livret « Garanties » livré avec l'appareil, sous peine de dommages matériels, de blessures graves, voire mortelles, ainsi que l'annulation de la garantie.
- Conserver et transmettre ces documents pour référence tout au long de la vie de l'appareil.
- Il est interdit de diffuser ou de modifier ce document par quelque moyen que ce soit sans autorisation de Zodiac®.
- Zodiac® fait évoluer constamment ses produits pour en améliorer la qualité, les informations contenues dans ce document peuvent être modifiées sans préavis.

AVERTISSEMENTS GÉNÉRAUX

- Le non-respect des avertissements pourrait causer des dommages à l'équipement de la piscine ou entraîner de graves blessures, voire la mort.
- Seule une personne qualifiée dans les domaines techniques concernés (électricité, hydraulique ou frigorifique), est habilitée à faire la maintenance ou la réparation de l'appareil. Le technicien qualifié intervenant sur l'appareil doit utiliser/porter un équipement de protection individuel (tels que lunettes de sécurité, gants de protection, etc...) afin de réduire tout risque de blessure qui pourrait survenir lors de l'intervention sur l'appareil.  
- Avant toute intervention sur l'appareil, s'assurer que celui-ci est hors tension et consigné.
- L'appareil est destiné à un usage spécifique pour les piscines et spas ; il ne doit être utilisé pour aucun autre usage que celui pour lequel il a été conçu.
- Cet appareil n'est pas prévu pour être utilisé par des personnes (y compris les enfants) dont les capacités physiques, sensorielles ou mentales sont réduites, ou des personnes dénuées d'expérience ou de connaissance, sauf si elles ont pu bénéficier, par l'intermédiaire d'une personne responsable de leur sécurité, d'une surveillance ou d'instructions préalables concernant l'utilisation de l'appareil. Il convient de surveiller les enfants pour s'assurer qu'ils ne jouent pas avec l'appareil.
- Cet appareil peut être utilisé par des enfants âgés d'au moins 8 ans et par des personnes ayant des capacités physiques, sensorielles ou mentales réduites ou dénuées d'expérience ou de connaissance, s'ils (si elles) sont correctement surveillé(e) s ou si des instructions relatives à l'utilisation de l'appareil en toute sécurité leur ont été données et si les risques encourus ont été appréhendés. Les enfants et les animaux domestiques ne doivent pas jouer avec l'appareil. L'appareil n'est pas un jouet. Le nettoyage et l'entretien par l'utilisateur ne doivent pas être effectués par des enfants sans surveillance.
- La charge de l'appareil doit être conforme à la norme IEC / HD 60364-7-702 et aux règles nationales requises pour les piscines. En cas de doute, consulter le revendeur.
- L'installation de l'appareil doit être réalisée conformément aux instructions du fabricant et dans le respect des normes locales et nationales en vigueur. L'installateur est responsable de l'installation de l'appareil et du respect des réglementations nationales en matière d'installation. En aucun cas le fabricant ne pourra être tenu pour responsable en cas de non-respect des normes d'installation locales en vigueur.
- Pour toute autre action que l'entretien simple par l'utilisateur décrit dans cette notice, le produit doit être entretenu par un professionnel qualifié.
- En cas de dysfonctionnement de l'appareil : ne pas tenter de réparer l'appareil par vous-même et contacter un technicien qualifié. Le fabricant du produit n'est pas tenu responsable des dommages causés par l'utilisation de pièces de rechange ou d'accessoires non autorisés.
- Se référer aux conditions de garantie pour le détail des valeurs de l'équilibre de l'eau admises pour le fonctionnement de l'appareil.
- Toute désactivation, élimination ou contournement de l'un des éléments de sécurité intégrés à l'appareil annule automatiquement la garantie, tout comme l'utilisation de pièces de remplacement provenant d'un fabricant tiers non autorisé.
- Ne pas vaporiser d'insecticide ou autre produit chimique (inflammable ou non-

inflammable) vers l'appareil, il pourrait détériorer la carrosserie et provoquer un incendie.

- Ne pas toucher le ventilateur ou les pièces mobiles et ne pas insérer d'objets ou vos doigts à proximité des pièces mobiles lorsque l'appareil est en fonctionnement. Les pièces mobiles peuvent causer des blessures sérieuses voire la mort.
- Ne pas faire fonctionner le robot et ne pas le laisser dehors par temps de gel.

AVERTISSEMENTS LIÉS À DES APPAREILS ÉLECTRIQUES

- L'alimentation électrique de la station de charge de l'appareil doit être protégée par un Dispositif de protection à courant Différentiel Résiduel (DDR) de 30 mA dédié, en conformité avec les normes en vigueur du pays d'installation. S'il n'est pas possible de vérifier que le circuit est protégé par un DDR, contacter un électricien qualifié.
- Ne pas utiliser de rallonge pour brancher la station de charge ; connecter la station directement à un circuit d'alimentation adapté.
- Avant toute opération, vérifier que :
 - La tension d'entrée requise indiquée sur la plaque signalétique de la station de charge correspond à la tension d'alimentation secteur ;
 - Le service d'alimentation secteur est compatible avec les besoins en électricité de l'appareil et est correctement mis à la terre.
- En cas de fonctionnement anormal, ou de dégagement d'odeur de l'appareil, l'arrêter immédiatement, retirer l'appareil de sa station de charge le cas échéant et contacter un professionnel.
- Avant d'opérer tout entretien ou maintenance sur l'appareil, vérifier qu'il est mis hors tension, qu'il est entièrement déconnecté de la station de charge et que tout autre équipement ou accessoire connecté à l'appareil est également déconnecté du circuit d'alimentation.
- Si le câble d'alimentation est abîmé, il ne doit être remplacé que par le fabricant, un représentant autorisé ou un atelier de réparation.
- Avant de connecter l'appareil à la station de charge, vérifier que bloc de raccordement ou la prise d'alimentation à laquelle l'appareil sera connecté est en bon état et qu'il n'est pas endommagé ni rouillé.
- Par temps orageux, déconnecter l'appareil de l'alimentation électrique pour éviter qu'il ne soit endommagé par la foudre.
- L'appareil contient des aimants et des composants qui émettent des champs électromagnétiques. Les aimants et les champs électromagnétiques peuvent interférer avec les stimulateurs cardiaques, les défibrillateurs et autres appareils médicaux. Maintenir une distance de sécurité entre le dispositif médical et l'appareil. Consulter un médecin ou le fabricant du dispositif médical pour obtenir des informations spécifiques. Si l'appareil interfère avec un stimulateur cardiaque, un défibrillateur ou tout autre dispositif médical, maintenir la distance suffisante avec l'appareil pour que celui-ci ne crée pas d'interférences lors de son utilisation.

AVERTISSEMENTS LIÉS À DES APPAREILS ÉLECTRIQUES SUR BATTERIE

- Ne pas utiliser de bloc batterie, de nettoyeur ou de station de charge endommagé ou modifié. Les batteries endommagées ou modifiées peuvent présenter un comportement imprévisible pouvant entraîner un incendie, une explosion ou un risque de blessure.
- Ne pas manipuler le nettoyeur ni la station de charge en cours de chargement si vous êtes mouillé ou ne portez pas de chaussures.
- Ne pas essayer de nettoyer les pales lorsque le nettoyeur est dans l'eau ou placé sur une surface mouillée. Cela peut causer de graves blessures.
- Recharger uniquement avec la station de charge indiquée par le fabricant. L'utilisation d'une station de charge prévue pour un autre type de batterie peut entraîner un risque d'incendie.
- Ne pas exposer la station de charge ou le nettoyeur au feu ou à une température excessive. L'exposition au feu ou à une température supérieure à 65 °C peut entraîner une explosion.
- L'appareil doit être chargé à une température entre 5 et 35 °C.
- Suivre toutes les instructions de charge et ne pas charger l'appareil fonctionnant sur batterie en dehors de la plage de température précisée dans les instructions. Une charge incorrecte ou à une température en dehors de la plage spécifiée peut endommager la batterie et augmenter le risque d'incendie.
- La station de charge peut être utilisée en intérieur, dans un espace sec et bien

ventilé, ou en extérieur dans un espace sec, à l'abri de la lumière, hors de portée des enfants, à l'écart de sources de chaleur et des produits chimiques de piscine.

- Ne jamais essayer d'ouvrir la station de charge.
- Ne pas toucher les plaques de charge de la station de charge ou du nettoyeur après la charge, car la température de ces composants peut être élevée.
- La batterie installée est une batterie rechargeable Li-ion. Ne jamais tenter de la démonter ou de la remplacer. Une batterie peut causer un court-circuit et entraîner de graves brûlures. Éviter tout contact entre les fils ou éléments métalliques pouvant entraîner des étincelles et court-circuiter la batterie. En cas de fuite de batterie, éviter tout contact avec les liquides qui s'écoulent et contacter un professionnel pour remplacer la batterie. Porter une protection oculaire, des gants et des vêtements de protection lors de la mise au rebut du nettoyeur. En cas de contact de liquide avec la peau et les vêtements, les laver immédiatement et abondamment à l'eau et au savon. En cas de contact de liquide avec les yeux, ne pas se frotter les yeux, les rincer immédiatement à l'eau courante pendant au moins 15 minutes, sans les frotter. Obtenir des soins médicaux dès que possible.
- La batterie et le robot doivent être mis au rebut conformément aux exigences locales. La batterie doit être mise au rebut de manière durable et respectueuse de l'environnement, dans des bacs ou des centres de collecte autorisés, conformément à la législation locale. Contacter les autorités locales pour plus d'informations.

SPÉCIFICITÉS « Robots nettoyeurs de piscine »

- Le robot est conçu pour fonctionner correctement dans une eau de piscine dont la température est comprise entre 10°C et 35°C.
- Afin d'éviter toute blessure ou dommage occasionné au robot nettoyeur, ne pas faire fonctionner le robot en dehors de l'eau.
- Afin d'éviter tout risque de blessure, la baignade est interdite lorsque le robot est dans la piscine.
- Ne pas utiliser le robot lors d'une chloration choc dans la piscine.
- Ne pas laisser le robot sans surveillance pendant une période prolongée.
- Si le robot est destiné à être utilisé dans une piscine d'eau salée, s'assurer que tous les sels sont dissous avant de le placer dans l'eau.

AVERTISSEMENT CONCERNANT L'UTILISATION D'UN ROBOT DANS UNE PISCINE À REVÊTEMENT LINER

- Avant d'installer le robot, inspecter attentivement le revêtement de la piscine. Si le liner s'effrite ou s'abîme par endroits, que des graviers, des plis, des racines ou de la corrosion apparaissent, ne pas installer le robot avant d'avoir fait réparer ou remplacer le liner par un professionnel qualifié. Le fabricant ne pourra en aucun cas être tenu responsable des dégâts occasionnés au liner.
- La surface de certains revêtements liner à motifs peut s'user rapidement : les motifs et/ou leur couleur peuvent s'abîmer, s'estomper ou disparaître au contact de certains objets (brosses de nettoyage, jouets, bouées, distributeurs de chlore, robot). L'usure des revêtements liner et l'estompement des motifs ne relèvent pas de la responsabilité du fabricant du robot et ne sont pas couverts par la garantie limitée.

AVERTISSEMENT CONCERNANT L'UTILISATION D'UN ROBOT DANS UNE PISCINE EN ACIER INOXYDABLE

- La surface de certaines piscines en acier inoxydable peut se révéler très fragile. La surface de ces piscines peut être endommagée par le frottement naturel des débris contre le revêtement, causé par exemple par les roues, les chenilles ou les brosses des robots, y compris des robots de piscine électriques. L'usure ou les rayures des piscines en acier inoxydable ne relèvent pas de la responsabilité du fabricant du robot et ne sont pas couvertes par la garantie limitée.



Recyclage

Ce symbole requis par la directive européenne DEEE 2012/19/UE (directive relative aux déchets d'équipements électriques et électroniques) signifie que votre appareil ne doit pas être jeté à la poubelle. Il fera l'objet d'une collecte sélective en vue de sa réutilisation, de son recyclage ou de sa valorisation. S'il contient des substances potentiellement dangereuses pour l'environnement, celles-ci seront éliminées ou neutralisées. Renseignez-vous auprès de votre revendeur sur les modalités de recyclage.

SOMMAIRE



1 Informations avant utilisation

5

1.1 Descriptif	5
1.2 Caractéristiques techniques et repérage	6
1.3 Principe de fonctionnement	7
1.4 Préparation de la piscine	7



2 Utilisation générale

8

2.1 Assembler la station de charge	8
2.2 Installer la station et charger le robot	9
2.3 Description de l'interface	10
2.4 Description des voyants	11
2.5 Démarrer un cycle de nettoyage	12
2.6 Sortir le robot de l'eau	14
2.7 Ranger le robot	15



3 Utilisation de l'application iAquaLink™

16

3.1 Première configuration du robot	16
3.2 Fonctionnalités disponibles dans l'application iAqualink™	17



4 Entretien

18

4.1 Nettoyage du robot et la station de charge	18
4.2 Nettoyage du filtre	18
4.3 Nettoyage des brosses et du pontet	19
4.4 Nettoyage du joint du couvercle	19
4.5 Nettoyage de l'hélice	20
4.6 Changement des brosses	21
4.7 Changement de la batterie	22
4.8 Hivernage	22



5 Résolution de problème

23

5.1 Comportements de l'appareil	23
5.2 Comportements de la station	24
5.3 Alertes utilisateurs	25
5.4 Aide au diagnostic pour la connexion à l'application iAquaLink™	27



Conseil : pour faciliter le contact avec le revendeur

Noter les coordonnées du revendeur pour les retrouver plus facilement et compléter les informations « produit » au dos de la notice : ces informations seront demandées par le revendeur.

FR



1 Informations avant utilisation

1.1 I Descriptif

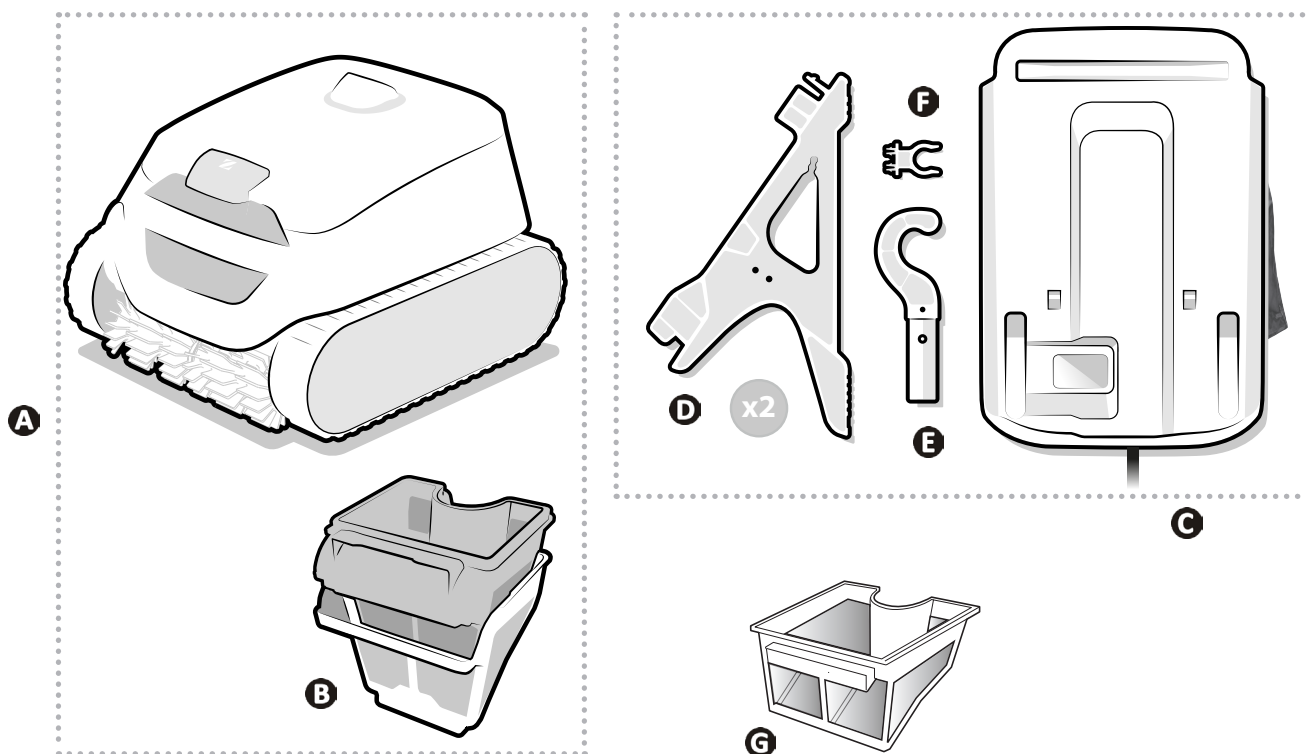

FR

A	Robot	✓
B	Filtration double (150 / 60µ)	✓
C	Station de charge (à assembler)	✓
D	Pied (x2)	✓
E	Crochet*	✓
F	Fixation pour crochet	✓
G	Filtration simple (100µ)	+

* A fixer sur une perche pour piscine (standard, non-fournie) : nécessaire pour sortir le robot de l'eau.

✓ : Fourni

⊕ : Disponible en option

1.2 I Caractéristiques techniques et repérage

1.2.1 Caractéristiques techniques

Tension alimentation station de charge	110 - 240 VAC, 50/60Hz, Classe II*	
Tension nominal Robot	25,4 VDC	
Tension de charge	29,4 VDC	
Puissance maximum du chargeur	58 W	
Capacité de la batterie	10 Ah	
Puissance nominale du robot	130 W	
Capacité du filtre	4 L	
Dimensions robot (L x P x h)	41 x 42 x 28 cm	
Dimensions emballage (L x P x h)	56 x 56 x 38 cm	
Poids robot	9,5 kg	
Poids emballé	15,5 kg	
Largeur d'aspiration	230 mm	
Profondeur de fonctionnement maximum	4 m	
Indice de protection	Station de charge	IPX5
	Robot	IPX8
Bandes de fréquences	2,412GHz - 2,484GHz	
Puissance d'émission de radiofréquence	20,5 dBm	

* Classe II : appareil ayant une double isolation ou isolation renforcée qui ne nécessite pas de mise à la terre.

1.2.2 Repérage

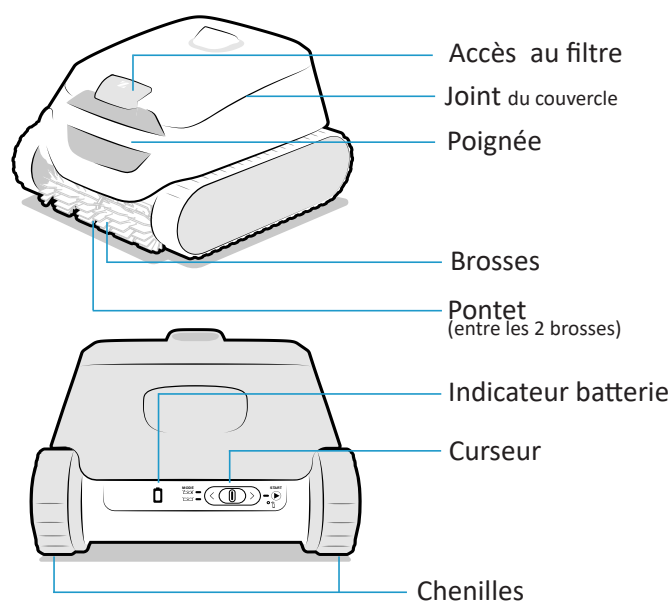

1.3 I Principe de fonctionnement

Le robot est indépendant du système de filtration et peut, une fois chargé, fonctionner de manière autonome. Il se déplace de façon optimale pour nettoyer les zones du bassin pour lesquelles il a été conçu (fond, parois, ligne d'eau ou fond uniquement). Les débris sont aspirés et stockés dans le filtre du robot.

Le robot peut être utilisé :

- En sélectionnant un mode de fonctionnement et en lançant un cycle grâce au curseur à l'arrière du robot,
- Ou grâce à un smartphone ou une tablette compatible avec l'application iAquaLink™ (voir "3 Utilisation de l'application iAquaLink™").

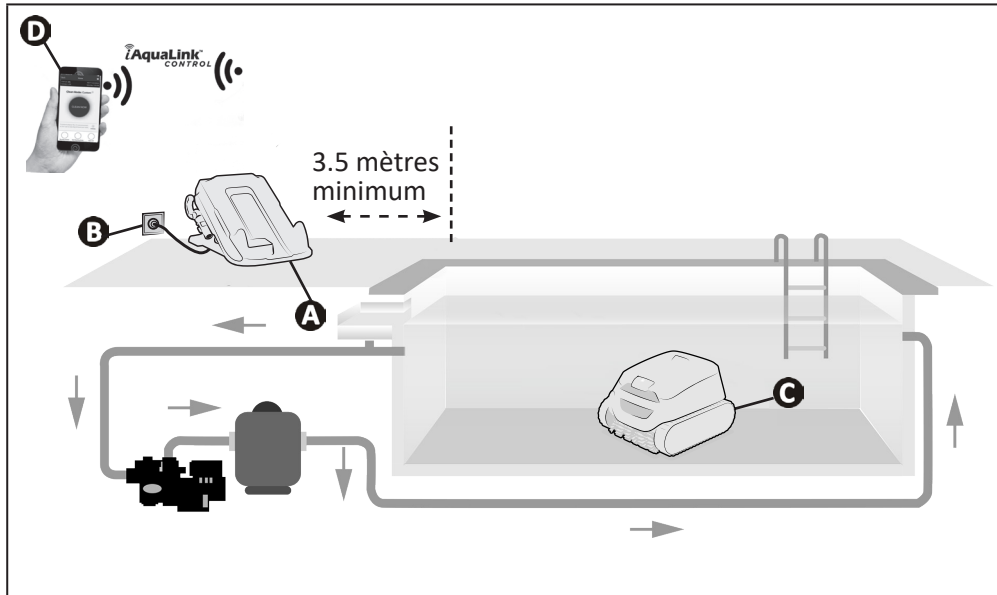

- A** : Station de charge
- B** : Prise de courant
- C** : Robot
- D** : Contrôle à distance «iAquaLink™»

1.4 I Préparation de la piscine



Ce produit est destiné à une utilisation dans des piscines installées de manière permanente. Ne pas l'utiliser dans des piscines démontables. Une piscine permanente est construite dans ou sur le sol, et ne peut pas être facilement démontée et rangée.

- L'appareil doit fonctionner dans une eau de piscine dont la qualité est la suivante :

Température de l'eau	Entre 10°C et 35°C
pH	Entre 6.8 et 7.6
Chlore libre	< 3 mg/l

- Lorsque la piscine est particulièrement sale, notamment lors de la mise en service, retirer les très gros débris à l'aide d'une épuisette afin d'optimiser les performances de l'appareil.
- Retirer thermomètres, jouets et autres objets qui pourraient endommager l'appareil.



2 Utilisation générale

2.1 | Assembler la station de charge

Assembler la station de charge avant de l'utiliser :

- Glisser le haut du pied (marqué d'un rond bleu) dans l'encoche à l'avant de la station de charge (également marqué d'un rond bleu) (1).
- Enclencher complètement le pied sous la station (le bas du pied (2) doit se clipser).
- Mettre en place la fixation pour le crochet sur le côté de la station de charge (à droite ou à gauche selon l'emplacement souhaité) (3).
- Dérouler le câble pour le faire passer à l'arrière de la station ou sur un côté, selon l'installation souhaitée (un emplacement pour maintenir le câble est prévu à l'intérieur de chaque pied).

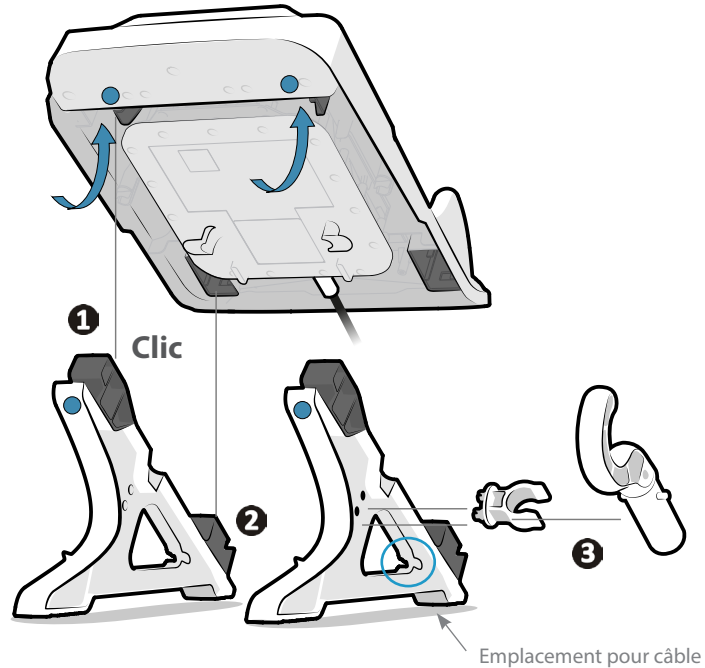



2.2 Installer la station et charger le robot

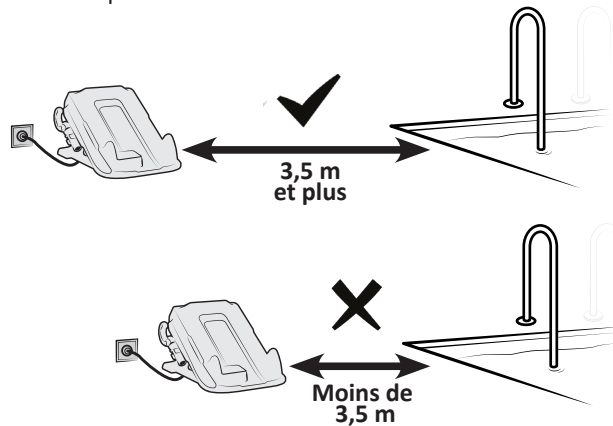

- La station ne doit pas être immergée dans l'eau ou tout autre liquide. Elle ne doit pas être installée dans un lieu inondable.
- Ne pas exposer la station de charge au soleil direct.

- Placer la station de charge :
 - à proximité d'une prise de courant aisément accessible (située à l'abri de la pluie ou des éclaboussures),
 - à l'ombre. Ne pas exposer le robot et la station au soleil direct lorsque le robot est en charge.
 - à plus de 3,5 mètres du bord de la piscine.



- Brancher la station de charge.
- Positionner le robot sur la station de charge de façon à ce que l'arrière du robot (côté curseur) entre en contact avec les encoches prévues à l'arrière de la station. Lorsque le robot est correctement positionné, un **signal sonore** retentit et le voyant  clignote lentement (orange).



- Température de charge : 5°C - 35°C.
- Assurez-vous que les plaques de charge de la station de charge et du robot sont propres et sèches avant de charger.
- Ne pas toucher les plaques de charge situés sur la station de charge ou sur le robot juste après avoir rechargé le robot.

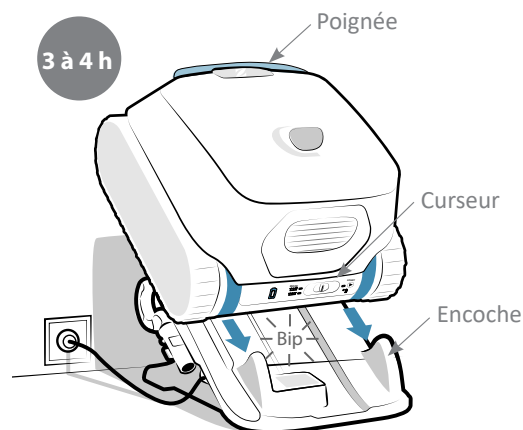

- A la première utilisation, effectuer une charge complète du robot (entre 3 et 4 heures) : le voyant  devient fixe (vert). La charge s'arrête automatiquement dès que le robot est entièrement rechargé. Il n'est donc pas nécessaire de débrancher la station ou d'enlever le robot.









- Lorsque tous les voyants sont éteints, le robot est en veille. Glisser le curseur vers la gauche ou vers la droite pour le réveiller. Si cela ne fonctionne pas, replacer le robot sur la station de charge (le robot entre en veille prolongée au bout de 8 jours d'inactivité).
- Si le voyant  ne clignote pas lors de la première mise en charge du robot : voir "5.1 | Comportements de l'appareil".
- Pour bénéficier des avantages de la connectivité (mise à jour logiciels, statut de la batterie, informations sur les cycles, voir "3.2 | Fonctionnalités disponibles dans l'application iAqualink™"), placer la station de charge à un emplacement depuis lequel le wifi est accessible.

2.3 I Description de l'interface

Grâce à l'interface située à l'arrière de l'appareil, il est possible de choisir le mode de nettoyage et de lancer un cycle de nettoyage ainsi que d'obtenir des informations relatives à l'état du robot, à la batterie ou à la connectivité.

Des fonctionnalités supplémentaires et des remontées d'informations sont également accessibles depuis l'application, voir "3 Utilisation de l'application iAquaLink™".





Fonction	
Touches	
	Curseur (choix du mode, lancer un cycle, voir "2.5 I Démarrer un cycle de nettoyage")
Voyants	
	Etat de la batterie
	Mode "Fond + parois + ligne d'eau" activé
	Mode "Fond" activé
	Etat du robot
	Etat de la connexion Wi-Fi



- Lorsque tous les voyants sont éteints, le robot est en veille. Glisser le curseur vers la gauche ou vers la droite pour le réveiller. Si cela ne fonctionne pas, replacer le robot sur la station de charge (le robot entre en veille prolongée au bout de 8 jours d'inactivité).







2.4 | Description des voyants

2.4.1 Voyant d'état du robot





	 → Voyant clignotant	 → Voyant fixe
 Bleu	Prêt à être immergé	
 Bleu	Cycle en cours	
 Rouge	Erreur Robot, voir "5.3.1 Erreur Robot"	

FR

2.4.2 Voyant de charge

	 → Voyant clignotant	 → Voyant fixe
 Vert	Chargé : prêt à être utilisé	
 Vert	En charge : prêt à être utilisé	
 Orange	Partiellement chargé : peut-être utilisé (le cycle sera plus court)	
 Orange	<ul style="list-style-type: none"> • Si le robot est placé sur sa station : En cours de charge • Si le robot est hors de sa station : Doit être rechargé et ne peut pas être utilisé 	
 Rouge	Erreur Batterie, voir "5.3.2 Erreur Batterie"	



2.4.3 Voyant de connectivité

	 → Voyant clignotant	 → Voyant fixe
Eteint	Non connecté au Wifi	
 Bleu	En cours d'appairage	
 Bleu	Connecté au Wifi	

2.4.4 Voyant d'état de la station de charge

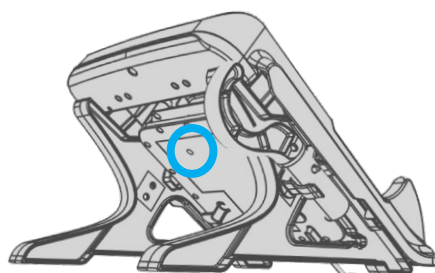
Sous la station de charge, un voyant indique son état.



	 → Voyant fixe
 Vert	<ul style="list-style-type: none"> • Station alimentée, pas de charge en cours • Si le voyant est vert alors que le robot est sur la station, voir "5.2 Comportements de la station"
 Rouge	<ul style="list-style-type: none"> • Robot en cours de charge



- Si le voyant est éteint ou clignote alors que la station est branchée, voir "5.2 | Comportements de la station".

2.5 I Démarrer un cycle de nettoyage



- Pour éviter tout risque de blessure ou de dommage matériel, respecter les instructions suivantes :
- La baignade est interdite lorsque l'appareil est dans la piscine.
 - Ne pas utiliser l'appareil lors d'une chloration choc dans la piscine, attendre que le taux de chlore ait atteint la valeur recommandée avant d'immerger le robot.
 - Si le volet roulant de la piscine est fermé, privilégier le mode "Fond seul".

Pour démarrer un cycle de nettoyage :



- Attendre que le robot soit complètement chargé ( vert) pour lancer un cycle.
- Une fois chargé, le retirer de sa station et l'amener vers la piscine.
- Choisir le mode de nettoyage, voir "2.5.1 Choix du mode de nettoyage".
- Lancer le cycle, voir "2.5.2 Lancer le cycle de nettoyage".
- Immerger le robot, voir "2.5.3 Immerger le robot".

2.5.1 Choix du mode de nettoyage

Le mode de nettoyage définit la surface à nettoyer ainsi que la durée du nettoyage.

- Glisser le curseur situé à l'arrière de l'appareil vers la gauche :
 - Une seule fois pour sélectionner le mode "Fond seul",
 - Une deuxième fois pour sélectionner le mode "Fond + parois + Ligne d'eau".

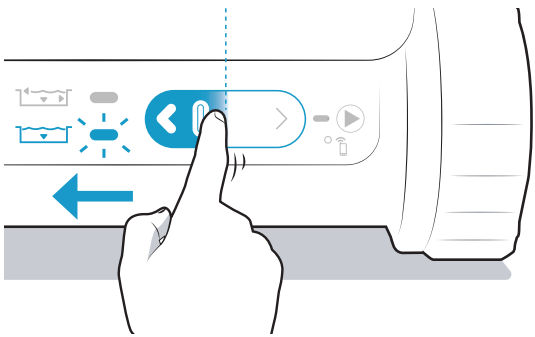
Le voyant correspondant au mode sélectionné s'allume.

	Surface à nettoyer	Durée du cycle
	 Fond seul	1h30
	 Fond + parois + ligne d'eau	2h30



- Des modes supplémentaires sont disponibles en passant par l'application (Mode ligne d'eau, Mode Smart), voir "3.2 I Fonctionnalités disponibles dans l'application iAqualink™").

2.5.2 Lancer le cycle de nettoyage

- Glisser le curseur situé à l'arrière de l'appareil vers la droite pour lancer le cycle.
- Le voyant  clignote en attendant la mise à l'eau.

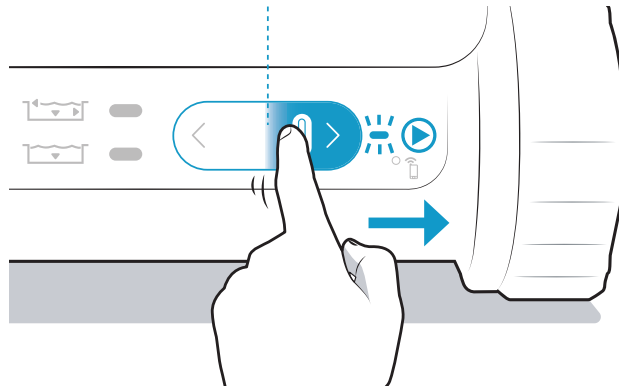

Conseil : Améliorer la performance du nettoyage



- En début de saison de baignade, lancer plusieurs cycles de nettoyage en mode fond seul (après avoir retiré les gros débris à l'aide d'une épuisette). Une utilisation régulière du robot nettoyeur (sans excéder 3 cycles par semaine) vous permettra de profiter d'un bassin toujours propre et le filtre sera moins colmaté. Il est conseillé de lancer quelques cycles sans le filtre débris très fin afin de dégrossir le nettoyage, voir "4.2 | Nettoyage du filtre" pour désassembler les filtres.

2.5.3 Immerger le robot

- Plonger le robot dans l'eau verticalement et le maintenir en le bougeant légèrement dans toutes les directions pour que l'air contenu dedans s'échappe.
- Laisser le robot couler jusqu'au fond de la piscine. Le cycle commencera au plus tard 40 secondes après avoir détecté l'eau. L'appareil adapte sa stratégie de déplacement en fonction du mode de nettoyage afin d'optimiser le taux de couverture.

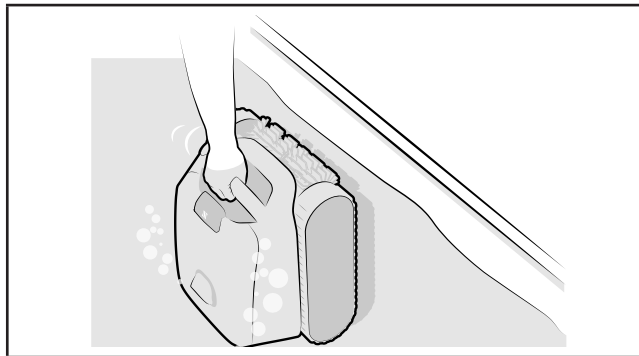

2.6 I Sortir le robot de l'eau



- Il est possible de retirer le robot en cours de cycle avec la perche, le robot s'arrêtera automatiquement une fois hors de l'eau.
- A la fin d'un cycle, le robot s'arrête toujours au pied d'une paroi.

2.6.1 Sans l'application iAquaLink™

- Pendant les 10 dernières minutes du cycle, le robot s'arrête en ligne d'eau (sans broser) pendant 30 secondes à chaque paroi qu'il rencontre (4) (fonction non disponible en mode "Fond seul"). Il attend d'être récupéré.
- S'il n'a pas été récupéré pendant ces 10 dernières minutes, le robot s'arrête au pied d'une paroi à la fin du cycle (1).
- Fixer le crochet (fourni) à l'extrémité d'une perche pour piscine (non-fournie) (2).
- Attraper la poignée du robot avec le crochet et faire remonter le robot à la surface (3).
- Utiliser la poignée pour le sortir complètement de l'eau. Le robot expulse l'eau par un jet arrière pour le rendre plus léger (4).

FR

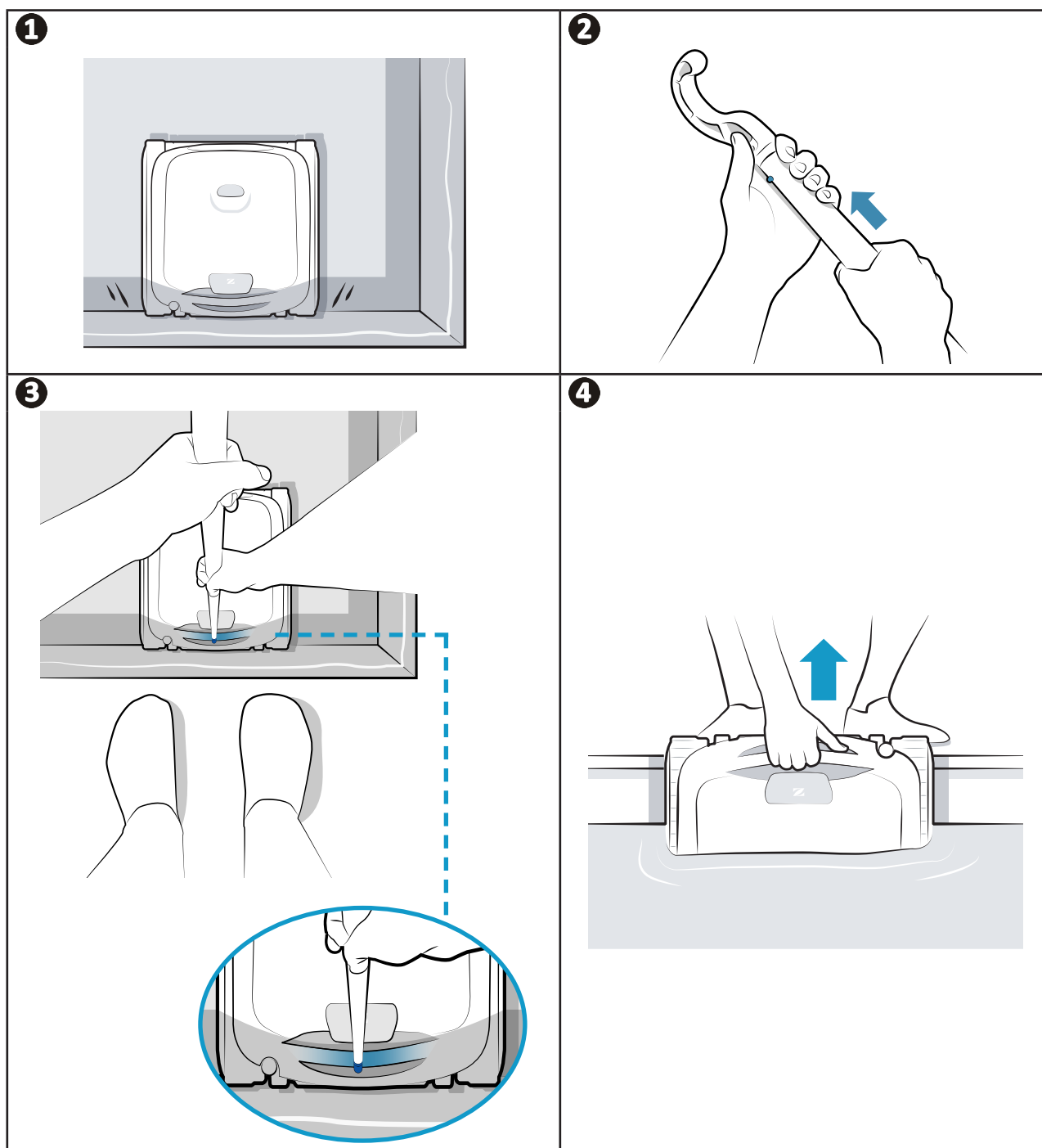

2.6.2 With the iAquaLink™ app

- Lorsque les notifications Push ont été autorisées (paramètres du téléphone de l'application iAqualink™), L'appli avertit de la fin du cycle (sauf en mode « Fond seul ») : à partir de ce moment, le robot attend 30 secondes en haut des différentes parois (l'une après l'autre) pendant 10 minutes. (1). Il attend d'être récupéré.
- Utiliser la poignée pour le sortir complètement de l'eau. Le robot expulse l'eau par un jet arrière pour le rendre plus léger (2).

1

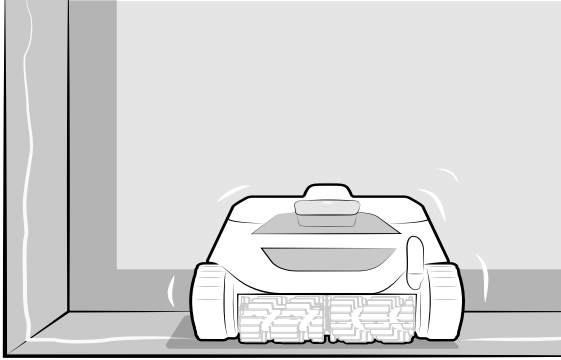

2

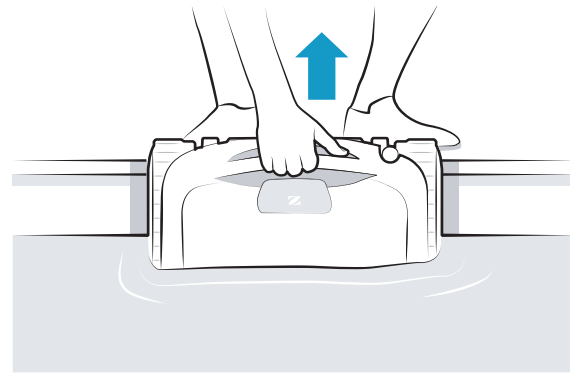

2.7 | Ranger le robot



- Ne pas laisser le robot déchargé : recharger le robot après chaque utilisation.
- Assurez-vous que le robot et les plaques de charge sont propres et secs avant de charger.
- Ne pas laisser le robot dans l'eau lorsqu'il n'est pas utilisé.
- Ne pas laisser sécher le robot en plein soleil après utilisation.
- Ne pas exposer le robot au feu, à des températures excessives, à des sources à risque d'inflammation ou à des produits chimiques pour piscines et spas.
- Ranger hors de portée des enfants et des animaux domestiques.
- Stocker tous les éléments à l'abri du soleil, de l'humidité et des intempéries.

- Placer le robot sec sur la station de charge.
- Stocker tous les éléments à l'abri du soleil ainsi que de toute projection d'eau .

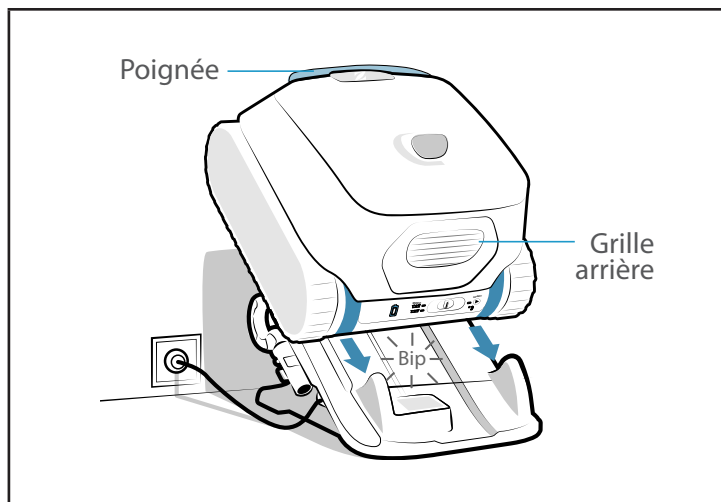



3 Utilisation de l'application iAquaLink™

Support mobile
(smartphone ou tablette)

Réseau Wi-Fi
domestique

Robot

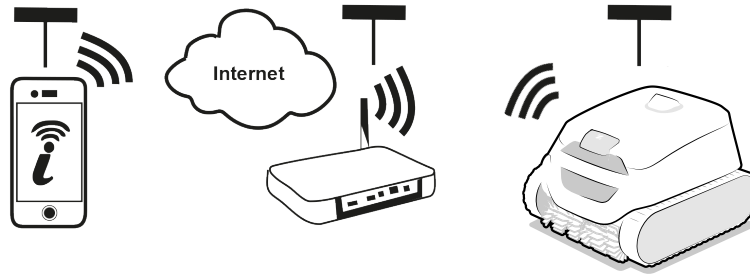

FR

L'application iAquaLink™ est disponible sur les systèmes iOS et Android.

3.1 I Première configuration du robot



Avant de commencer l'installation de l'application, veiller à :

- Charger le robot au préalable,
- Utiliser un smartphone ou une tablette équipée de Wi-Fi,
- Utiliser un réseau Wi-Fi avec un signal assez puissant pour la connexion avec le robot : le signal Wi-Fi doit pouvoir être capté à l'endroit où le robot est utilisé. Dans le cas contraire, utiliser une solution technique permettant d'amplifier le signal existant.
- Avoir à portée de main le mot de passe du réseau Wi-Fi domestique.

- Télécharger l'application iAquaLink™ disponible dans l'App Store (iOS) ou le Google Play Store (Android).

1



- Se connecter ou s'inscrire.

2

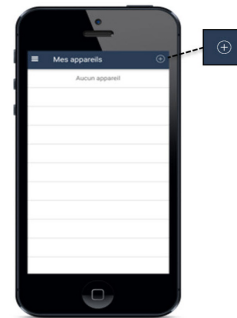

- Appuyer sur l'icône + pour ajouter un nouvel appareil et suivre les indications de l'application.

3

Suivre les étapes affichées dans l'application. Au besoin, faire glisser le curseur vers la droite et le maintenir pendant 10 secondes, jusqu'à ce que le voyant clignote pour activer le Bluetooth™.

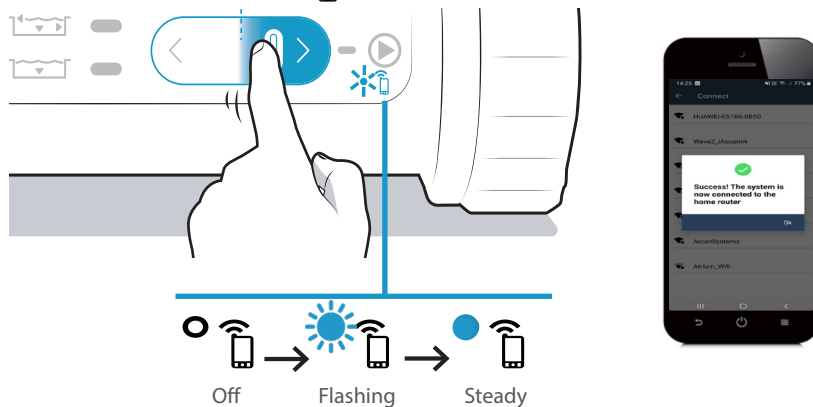

- Un message à l'écran indique que la connexion Wi-Fi a été correctement établie entre le robot et le réseau domestique. (*)
- Le voyant à l'arrière du robot est allumé et fixe.



(*) : Si un message d'erreur apparaît ou que la connexion n'aboutit toujours pas, se référer au tableau "5.4 I Aide au diagnostic pour la connexion à l'application iAquaLink™".

3.2 I Fonctionnalités disponibles dans l'application iAqualink™



- Lorsque le robot est dans l'eau, les fonctionnalités de l'application iAqualink™ ne sont plus disponibles.

Lorsque le robot est hors de l'eau, l'application permet :

- De **choisir un mode** et de **lancer un cycle**. Le démarrage d'un cycle de nettoyage à partir de l'application ouvre une fenêtre pop-up. **Fermez la fenêtre pop-up pour permettre le robot de démarrer.**
- D'accéder à deux modes exclusivement disponibles dans l'appli : le mode "**Ligne d'eau**" et le mode "**Smart**" (ajustement automatique du temps),
- D'accéder à des fonctions d'**aide au diagnostic via des remontées d'erreur** : appuyer sur le symbole d'avertissement  pour afficher les solutions de dépannage, voir "5.3 I Alertes utilisateurs".
- De **faciliter la sortie d'eau** : lorsque les notifications Push ont été autorisées (paramètres du téléphone de l'application iAqualink™), l'appli avertit lorsque le robot attend pour être récupéré en haut d'une paroi (les 10 dernières minutes du cycle) (fonction non disponible en mode "Fond seul").
- D'être averti du **niveau de charge du robot**.



Chargé : prêt à être utilisé



En cours de charge : prêt à être utilisé



En cours de charge



Partiellement chargé

Lorsque le robot est hors de l'eau, via le **menu Paramètres** , l'application permet :

- D'accéder à tout moment à certaines informations concernant le robot (numéro de série...),
- D'accéder à la dernière remontée d'erreur lorsque le robot est hors de l'eau ("Dernière erreur").



4 Entretien



- **Conseil** : Afin d'assurer au robot la plus longue durée de vie possible, effectuer une inspection de toutes les pièces dont l'entretien est détaillé dans le paragraphe "4 Entretien" une fois par mois.

4.1 I Nettoyage du robot et la station de charge

- L'appareil doit être nettoyé régulièrement à l'eau claire ou légèrement savonneuse. **Ne pas utiliser de solvant.**
- Les plaques de chargement doivent être nettoyées régulièrement à l'eau douce et avec un chiffon ou le côté grattant d'une éponge de cuisine. **Ne pas utiliser d'éponges métalliques, de brosses métalliques, de solvants ou d'eau salée.**
- Rincer abondamment l'appareil à l'eau claire.
- Ne pas laisser sécher l'appareil en plein soleil sur le bord de la piscine.

4.2 I Nettoyage du filtre



- La performance de l'appareil peut diminuer si le filtre est plein ou encrassé.
- Nettoyer le filtre à l'eau claire après chaque cycle de nettoyage.
- Utiliser le filtre débris fins (noir) seul à la première utilisation ou lors de la sortie d'hivernage.

- En cas de colmatage du filtre, le nettoyer avec une solution acide (vinaigre blanc par exemple). Il est recommandé de le faire au moins une fois par an car le filtre se colmate si il n'est pas utilisé pendant plusieurs mois (période d'hivernage).

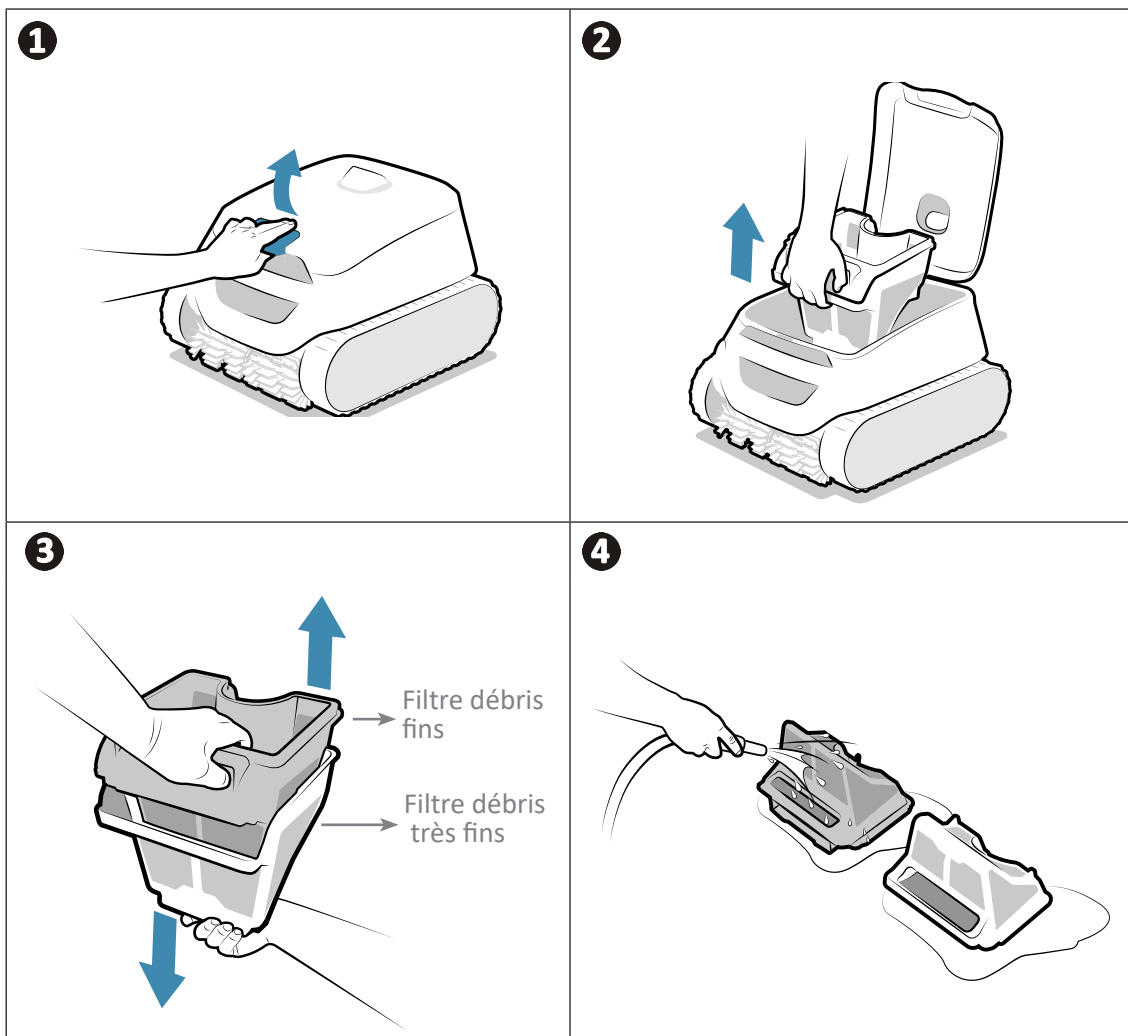

➤ 4.3 | Nettoyage des brosses et du pontet



- La performance de l'appareil peut diminuer si les brosses sont trop encrassées ou si des débris ou objets se coincent au niveau du pontet (entre les 2 brosses).

- Nettoyer les brosses et le pontet à l'eau claire dès la sortie de l'eau après chaque cycle de nettoyage, sans attendre que les débris sèchent.
- Retirer tout objet ou débris coincé entre les deux brosses.

➤ 4.4 | Nettoyage du joint du couvercle



- La performance de l'appareil peut diminuer si des débris (du sable principalement) sont coincés sous le joint du couvercle, empêchant de maintenir l'étanchéité nécessaire.

- Nettoyer le joint du couvercle à l'eau claire dès la sortie de l'eau après chaque cycle de nettoyage, sans attendre que les débris sèchent.



- **Conseil : Afin de préserver l'intégrité de l'appareil et de garantir son niveau de performance optimal :**
 - Il est recommandé de changer le filtre et les brosses tous les 2 ans,
 - Il est recommandé de tenir compte de l'indicateur d'usure sur les chenilles et de les remplacer dès que l'indicateur est atteint.

4.5 | Nettoyage de l'hélice

Afin d'éviter des blessures graves :



- Porter obligatoirement des gants pour l'entretien de l'hélice .
- Sécher obligatoirement l'appareil avant de nettoyer l'hélice et pratiquer cette opération dans un endroit sec.
- S'assurer que le robot est complètement éteint avant d'effectuer l'entretien (voir la première étape ci-dessous).

- Forcer l'arrêt de l'appareil avant de nettoyer l'hélice : hors de la station de charge, maintenir le curseur vers la gauche jusqu'à ce que tous les voyants s'éteignent (environ 20 secondes). Vérifier l'arrêt complet du robot en actionnant le curseur : aucun voyant ne doit s'allumer.
- Ouvrir la trappe d'accès au filtre en soulevant le verrou (voir image **1**).
- Retirer le filtre (voir image **2**).
- Dévisser le guide flux à la main (voir image **3**). Au premier démontage, un tournevis peut être nécessaire (voir image **4**).
- Retirer le guide flux en le soulevant (voir image **5**).
- S'équiper de gants, et tirer sur l'hélice en la maintenant fermement pour la sortir (voir image **6** et **7**).
- Retirer les débris (feuilles, cailloux,...) qui pourraient bloquer l'hélice.

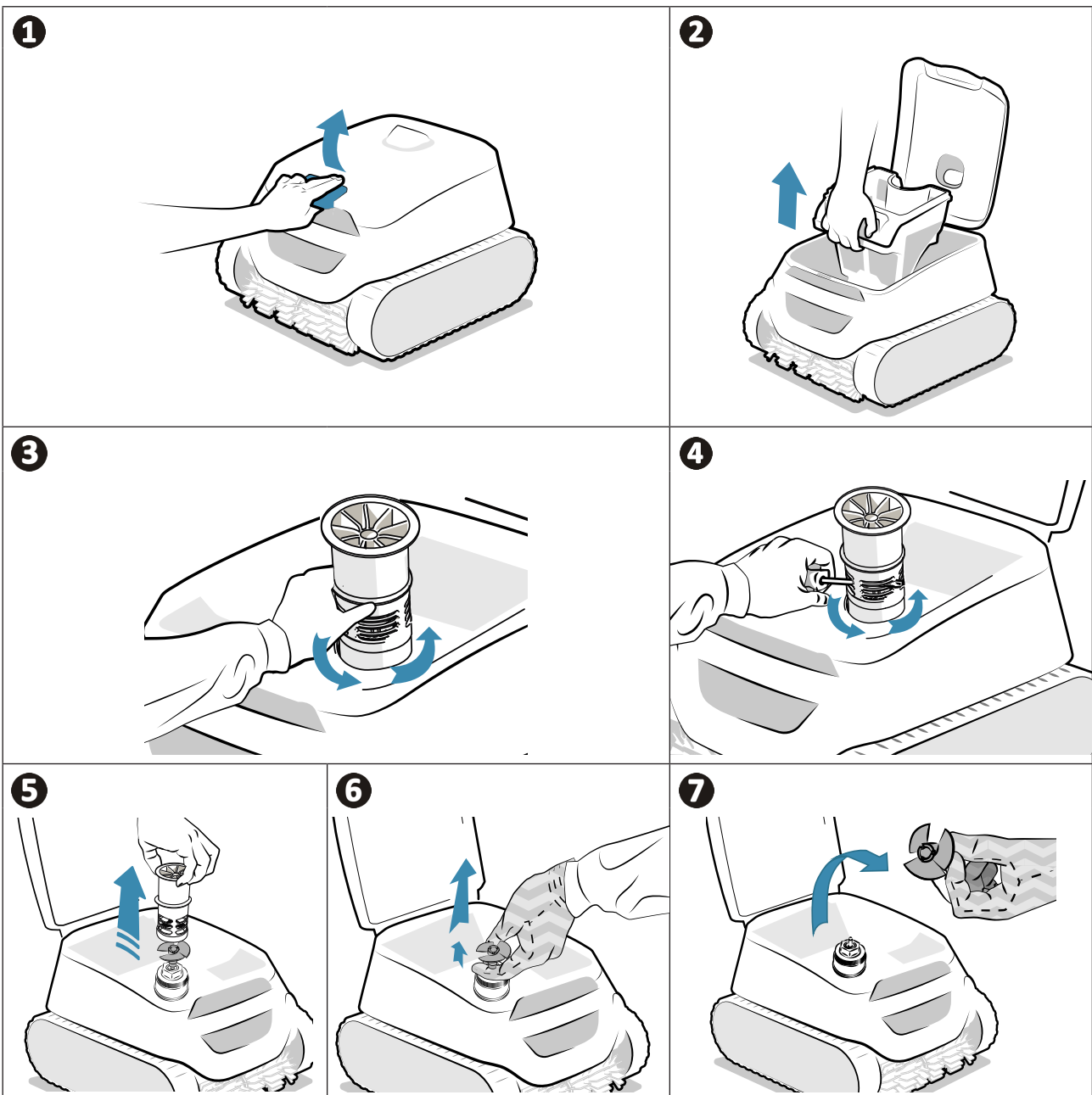

- Une fois le nettoyage effectué, s'équiper de gants, réenclencher bien fermement l'hélice, et remettre en place le guide flux en le vissant à la main. Remettre en place le filtre.
- Replacer le robot sur la station de charge pour le réveiller.

➤ 4.6 I Changement des brosses

Les brosses sont-elles usées ?

- Remplacer les brosses si les témoins d'usure sont semblables au cas **B** :

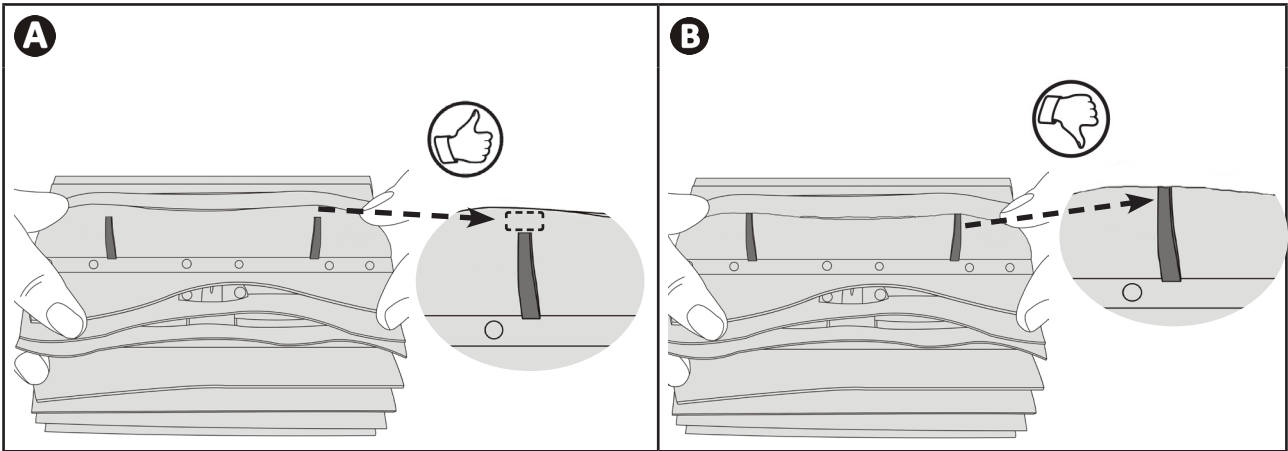

FR

Retirer les brosses usagées

- Hors de la station de charge, sortir les languettes des trous permettant le maintien, puis retirer les brosses.

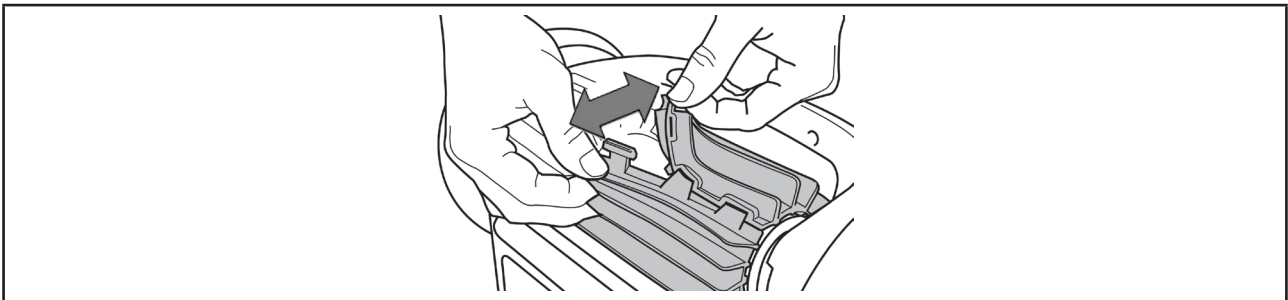

Positionner les nouvelles brosses

- Enfiler le bord sans languette sous le support brosse (voir image **1**).
- Rouler la brosse autour de son support et glisser les languettes dans les trous de fixation et tirer sur l'extrémité de chaque languette pour faire passer son rebord au travers de la fente (voir image **2**).
- Couper les languettes à l'aide d'une paire de ciseaux pour qu'elles soient au niveau des autres lamelles (voir image **3**).

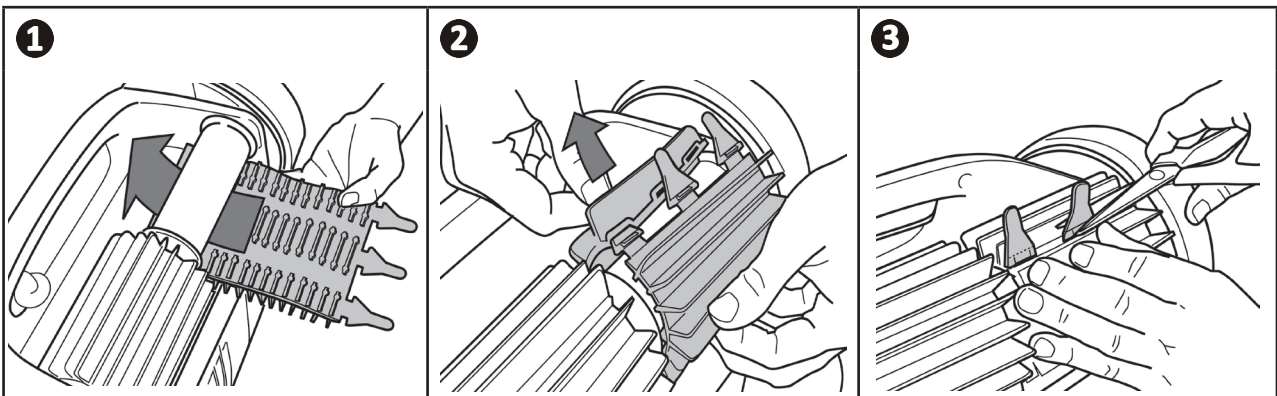

4.7 | Changement de la batterie



- Le bloc batterie du robot doit être changé uniquement par un professionnel qualifié : contacter le revendeur 

4.8 | Hivernage



- NE PAS laisser le robot déchargé avant l'hivernage.
- Assurez-vous que le robot et les plaques de charge sont propres et secs avant de charger.
- NE PAS laisser le robot dans l'eau lorsqu'il n'est pas utilisé.
- NE PAS exposer le robot au feu, à des températures excessives, à des sources d'inflammation ou à des produits chimiques pour piscines et spas.
- Stocker tous les éléments à l'abri du soleil, de l'humidité et des intempéries.
- Conserver hors de portée des enfants et des animaux domestiques.

- Avant l'hivernage, effectuer une charge complète du robot afin de préserver la durée de vie de la batterie : le voyant  passe au vert fixe lorsque le robot est entièrement chargé. La charge complète dure entre 3 et 4 heures.
- Pendant l'hivernage, le robot peut :
 - Rester branché (utilisable sans recharge à la première utilisation de la saison suivante),
 - Ou rester débranché (recharge nécessaire à la première utilisation de la saison suivante).
- Stocker tous les éléments à l'abri du soleil ainsi que de toute projection d'eau.
- Ranger le robot hors de portée des enfants et des animaux domestiques.
- Ne pas exposer le robot au feu, à des températures excessives, à des sources à risque d'inflammation ou à des produits chimiques pour piscines et spas.

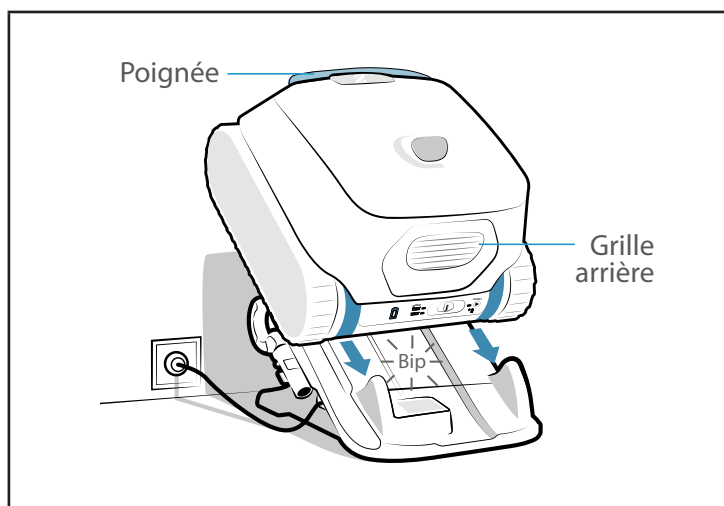







5 Résolution de problème



- Avant de contacter le revendeur, procéder à de simples vérifications en cas de dysfonctionnement à l'aide des tableaux suivants.
- Si le problème persiste, contacter le revendeur.
-  : Actions réservées à un technicien qualifié.









5.1 | Comportements de l'appareil

FR

Comportement	Solution
Une partie du bassin n'est pas correctement nettoyée	<ul style="list-style-type: none"> • Reprendre les étapes d'immersion (voir § "2.5 Démarrer un cycle de nettoyage") en variant l'emplacement d'immersion dans la piscine jusqu'à trouver l'endroit optimal. • Le filtre est plein ou encrassé : le nettoyer (voir "4.2 Nettoyage du filtre"). • Le robot n'était pas complètement chargé lors du démarrage du cycle, le cycle a donc été raccourci.
L'appareil ne se plaque pas bien au fond de la piscine ou il flotte	<ul style="list-style-type: none"> • Il reste de l'air dans la coque de l'appareil. Reprendre les étapes d'immersion (voir § "2.5 Démarrer un cycle de nettoyage") . • Le filtre est plein ou encrassé : le nettoyer (voir "4.2 Nettoyage du filtre"). • Si le filtre reste colmaté malgré ce nettoyage : le remplacer. • Il y a de minuscules bulles partout à l'extérieur de l'appareil : <ul style="list-style-type: none"> - Et le niveau d'eau est en dessous des skimmers : ajuster le niveau d'eau. - Et le niveau d'eau est au niveau des skimmers : la plomberie est suroxygénée. • Contactez votre revendeur  • L'hélice est endommagée : 
L'appareil ne monte pas ou ne monte plus en paroi	<ul style="list-style-type: none"> • Dans un mode Fond/ Parois / Ligne d'eau, le robot ne monte pas systématiquement en parois. La fréquence varie pendant le cycle. • Vérifier que le cycle choisi est bien le cycle Fond / Parois / Ligne d'eau. • Le filtre est plein ou encrassé : le nettoyer à l'eau claire. En cas de colmatage, LE nettoyer avec une solution acide (vinaigre blanc par exemple). Remplacer le filtre si besoin. En cas de double filtration, essayer d'utiliser uniquement le filtre à débris fins (noir). S'il aide l'appareil à grimper, le filtre doit être remplacé. • Les chenilles sont détendues : contacter le revendeur pour les remplacer  • Nettoyer le clapet sans le démonter. • Bien que l'eau paraisse limpide, des algues microscopiques sont présentes dans votre bassin, non visibles à l'œil nu, qui rendent les parois glissantes et empêchent l'appareil de grimper. Faire une chloration choc et baisser légèrement le pH. Ne pas laisser l'appareil dans l'eau pendant le traitement choc.
L'appareil ne collecte pas les débris	<ul style="list-style-type: none"> • Le filtre est plein ou encrassé : le nettoyer (voir "4.2 Nettoyage du filtre"). • Si le filtre reste colmaté malgré ce nettoyage : le remplacer. • S'assurer que des débris / objets ne bloquent pas l'accès au clapet du filtre. • Des débris / objets restent coincés au niveau du pontet (entre les deux brosses) et ne sont pas collectés : nettoyer les brosses et le pontet. Les nettoyer régulièrement. • Des débris (du sable principalement) restent coincés au niveau du joint du couvercle : nettoyer le joint du couvercle. Le nettoyer après chaque cycle.
Au démarrage, l'appareil n'exécute aucun mouvement	<ul style="list-style-type: none"> • Vérifier que le robot est chargé (le voyant de la batterie est vert). • Vérifier qu'un cycle de nettoyage a été lancé et que les voyants sont allumés.
Les deux filtres ne se désassemblent pas	<ul style="list-style-type: none"> • Un objet / débris est bloqué entre les deux filtres et empêche leur désassemblage : l'enlever.
Tous les voyants sont éteints	<ul style="list-style-type: none"> • Le robot est en veille : glisser le curseur vers la gauche ou vers la droite pour le réveiller. • Si cela ne fonctionne pas, replacer le robot sur la station de charge. • Si les voyants restent éteints lorsque le robot est sur la station de charge, contacter le revendeur .

Si le problème persiste, contacter le revendeur : 

5.2 I Comportements de la station

Problème	Comportement du robot	Comportement de la station de charge	Solution
Le robot a besoin d'être rechargé (déchargé ou utilisé pour la première fois) mais ne se recharge pas.	Le voyant  ne clignote pas lorsque le robot est sur la station de charge.	La station de charge est branchée mais le voyant sous la station est éteint ou clignote au lieu d'être rouge lorsque le robot est placé dessus.	<ul style="list-style-type: none"> Le robot est mal positionné : le repositionner. Vérifier l'état de propreté des contacts de charge sur la station et sur le robot. Si besoin, les nettoyer avec un chiffon et de l'eau douce (non salée). La station de charge est défectueuse : contacter le revendeur 
		Le voyant sous la station de charge est vert lorsque le robot est placé dessus.	
	Le  voyant clignote 4 fois en rouge lorsque le robot est sur la station de charge.	La station de charge fonctionne correctement c'est-à-dire que : <ul style="list-style-type: none"> La prise est branchée au mur, Le voyant est vert sous la station de charge lorsque le robot n'est pas placé dessus, le voyant est rouge sous la station de charge lorsque le robot est placé dessus. 	<ul style="list-style-type: none"> Il s'agit de dépôts sur les plaques de charge : nettoyer les plaques de charge (situées sous le robot et sur le socle de la station) avec un chiffon et de l'eau douce (non salée). Le niveau de charge du robot est passé sous le seuil critique de la batterie : contacter le revendeur  La batterie est obsolète et doit être changée : contacter le revendeur 
		Le  voyant clignote en orange pendant quelques secondes ou minutes puis passe directement au vert fixe lorsque le robot est sur la station de charge.	<ul style="list-style-type: none"> Nettoyer les plaques de charge (situées sous le robot et sur la base de la station) avec un chiffon et de l'eau douce (eau non salée).
			<ul style="list-style-type: none"> Retirer le nettoyeur de la station. Si le  voyant s'éteint au lieu d'indiquer le niveau de charge du robot : la batterie est obsolète et doit être remplacée. Contacter votre revendeur 

Si le problème persiste, contacter le revendeur : 

FR



5.3 I Alertes utilisateurs

- Les voyants à l'arrière du robot clignotent pour signaler une alerte à l'utilisateur. Repérer le voyant qui clignote et suivre les solutions de dépannage suggérées ci-après.
- Les alertes utilisateurs sont également accessibles dans l'application iAquaLink™.

Effacer un code erreur à partir de l'application iAquaLink™ :

- Après avoir suivi les solutions de dépannage, appuyer sur **Effacer Erreur**.

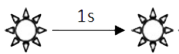
5.3.1 Erreur Robot

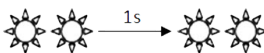
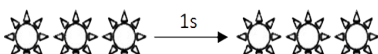
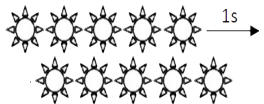
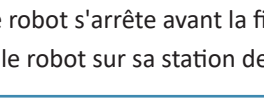





Voyant	Clignotement rouge	Affichage dans l'application iAquaLink™	Solutions
▶		Arrêt de sécurité Erreur Communication	<ul style="list-style-type: none"> • Le robot s'est mis en sécurité. • La carte robot est alimentée mais ne répond pas. Contactez le revendeur : 
		Moteur traction Droit Moteur traction Gauche Consommation moteur traction Droit Consommation moteur traction Gauche	<ul style="list-style-type: none"> • Vérifier que des débris n'empêchent pas les brosses ou les chenilles de tourner librement. • Tourner chaque roue d'un quart de tour dans le même sens jusqu'à avoir une rotation fluide. Tourner les roues dans le sens opposé jusqu'à avoir une rotation fluide. • Si cela ne solutionne pas le problème, contacter le revendeur pour un diagnostic complet.
		Robot hors d'eau	<ul style="list-style-type: none"> • Nettoyer minutieusement le filtre. • Le remettre dans l'eau en le secouant pour libérer les bulles d'air. • Redémarrer le cycle. • Si cela ne solutionne pas le problème, contacter le revendeur pour un diagnostic complet.
		Moteur pompe	<ul style="list-style-type: none"> • Forcer l'arrêt de l'appareil avant de nettoyer l'hélice : hors de la station de charge, maintenir le curseur vers la gauche jusqu'à ce que tous les voyants s'éteignent (environ 20 secondes). Vérifier l'arrêt complet du robot en actionnant le curseur : aucun voyant ne doit s'allumer. Puis, vérifier que des débris ou cheveux ne bloquent pas l'hélice. Le nettoyage doit se faire hors de l'eau et le robot doit être placé sur une surface sèche. • Nettoyer minutieusement le filtre. • Si cela ne solutionne pas le problème, contacter le revendeur pour un diagnostic complet.
		Mise à jour échouée ou incomplète	<ul style="list-style-type: none"> • Fermer l'application iAquaLink™. • Vérifier que le robot est bien connecté au réseau Wi-Fi (La LED est bleue et fixe). • Si le voyant n'est pas fixe, ouvrir l'application iAquaLink™, sélectionner le robot et cliquer sur "Mettre à jour".

Si le problème persiste, contacter le revendeur : 

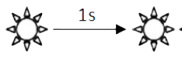

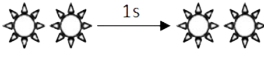
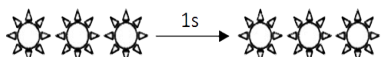
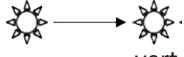



- Si le robot s'arrête avant la fin de son cycle mais qu'aucun voyant ne clignote en le sortant de l'eau, placer le robot sur sa station de charge pour que le voyant se mette à clignoter.

5.3.2 Erreur Batterie

Voyant	Clignotement rouge	Affichage dans l'application iAquaLink™	Solutions
		Erreur Batterie	<ul style="list-style-type: none"> Le bloc batterie est défaillant : Contactez le revendeur : 
		Erreur de charge (trop élevée) Erreur de charge (trop basse)	<ul style="list-style-type: none"> La température détectée à l'emplacement de la station de charge se situe en dehors de la plage de température recommandée pour recharger le robot (5°-35°C) : modifier l'emplacement de la station de charge.
		Erreur de charge	<ul style="list-style-type: none"> Nettoyer les plaques de charge (situées sous le robot et sur la base de la station) avec un chiffon et de l'eau douce (eau non salée).
	<p>Lorsque le robot est sur la station de charge</p>  <p>orange (pendant quelques secondes)</p>  <p>vert fixe</p>		<ul style="list-style-type: none"> Retirer le nettoyeur de la station. Si le  voyant s'éteint au lieu d'indiquer le niveau de charge du robot : la batterie est obsolète et doit être remplacée. Contacter votre revendeur 

Si le problème persiste, contacter le revendeur : 

5.4 I Aide au diagnostic pour la connexion à l'application iAquaLink™

Etat de la connectivité	Causes possibles	Solutions
<ul style="list-style-type: none"> La LED  est éteinte. La LED  est allumée mais la connexion Wi-Fi est inexistante (ou irrégulière). Le message "Erreur Connexion" s'affiche sur l'écran de l'application iAquaLink™. Un point rouge apparaît dans la liste "Mes appareils" 	<ul style="list-style-type: none"> Appareil non chargé Appareil non connecté au wifi domestique et/ou perte de la connexion internet Signal Wi-Fi faible* 	<ul style="list-style-type: none"> Vérifier la connexion internet - le réseau pourrait être en panne. S'assurer d'avoir un signal Wi-Fi assez puissant. Il existe plusieurs moyens pour vérifier la force du signal Wi-Fi : <ul style="list-style-type: none"> Débrancher le routeur (box) Wi-Fi domestique et le rebrancher. A l'aide d'un ordinateur portable, aller dans le panneau de configuration pour voir l'état des connexions réseaux. Vérifier la force du signal du réseau Wi-Fi sans fil sur l'ordinateur portable A l'aide d'un smartphone ou tablette, installer l'application iAquaLink™. Vérifier la force du signal du réseau Wi-Fi sans fil. Si le réseau Wi-Fi est faible, prévoir l'installation d'un répéteur Wi-Fi. Utiliser une application dédiée à l'analyse Wi-Fi : il en existe plusieurs dans iOS ou Android. Au moment de la première configuration, placer le robot au plus proche du routeur (box) Wi-Fi domestique puis refaire les étapes de configuration (voir "3.1 I Première configuration du robot"). Si la LED  ne s'arrête pas de clignoter, prévoir l'installation d'un répéteur Wi-Fi. Si le point est rouge alors que le robot est chargé, que la connexion est fonctionnelle et que le voyant est fixe, rafraîchir l'écran (en glissant le doigt de haut en bas). Lorsque le point devient vert : l'appareil est prêt à être utilisé.
<ul style="list-style-type: none"> La LED  est bleue et clignote rapidement. Une information s'affiche dans l'application. 	<ul style="list-style-type: none"> Une mise à jour du logiciel est en cours. 	<ul style="list-style-type: none"> Attendre la fin de la mise à jour.

*Un signal Wi-Fi faible peut être lié à plusieurs raisons



- La distance entre le routeur (box) et le robot,
- Le type de routeur (box),
- Le nombre de murs séparant le routeur (box) et le robot,
- Le fournisseur d'accès internet,
- etc..

Votre revendeur
Your retailer

Modèle appareil
Appliance model

Numéro de série
Serial number

Pour plus d'informations, enregistrement produit et support client :
For more information, product registration and customer support:

www.zodiac.com

